



BlikaWorkshop

Materialeskab

MATERIALESKAB

Blikas materialeskabe opfylder mange behov: Skabene kan med det store tilbehørsprogram, løse mange forskellige opbevaringsopgaver.

En omhyggelig opbevaring af materialer og værktøj reducerer svind og derved minimeres virksomhedens omkostninger.

- MS-1 materialeskabet er 2 m højt og rummeligt med 4 flytbare hylder. Velegnet til opbevaring af f.eks. værktøj, håndmaskiner, arbejdstøj, dokumenter, søm og skruer.
- MSG-3 materialeskabet er særligt fleksibel. Individuel indretning med mulighed for f.eks. hylder og bøjlestang samt indbygning af værktøjstaver.
- MS-0.5 materialeskabet i 1 m højde, dækker de mindre opbevaringsbehov.

Materialeskabene er låsbare og hylderne der hver har en bæreevne på 60 kg. kan flyttes uden brug af værktøj.

Som standard låses Blikas materialeskabe med Paskvillås inkl. 2 nøgler.

STORAGE FOR LIFE



 **Blika A/S**
+45 79 14 21 22
mail@blika.dk
www.blika.dk

 **Blika AB**
+46 225 145 10
mail@blika.se
www.blika.se



VARIANTER MS-1



Varenr. 131V0009
MS-1 forberedt for hylder

Udv. mål i mm.:
H:2000 B:1000 D:445
Lysningsmål i mm.:
H:1870 B:920 D:425



Varenr. 131V0002
MS-1 m. 1 galv. hylde

Udv. mål i mm.:
H:2000 B:1000 D:445
Lysningsmål i mm.:
H:1870 B:920 D:425



Varenr. 131V0001
MS-1 m. 4 galv. hylder

Udv. mål i mm.:
H:2000 B:1000 D:445
Lysningsmål i mm.:
H:1870 B:920 D:425



Varenr. 131V0001-63
MS-1 m. 4 galv. hylder, Paskvillås og greb for hængelås

Udv. mål i mm.:
H:2000 B:1000 D:445
Lysningsmål i mm.:
H:1870 B:920 D:425



Varenr. 131V0040
MS-1 m. 4 galv. hylder og greb for hængelås

Udv. mål i mm.:
H:2000 B:1000 D:445
Lysningsmål i mm.:
H:1870 B:920 D:425



Varenr. 131V0015
MS-1 m. 4 galv. hylder, Paskvillås og Rukolås type 5207 (5 stift)

Udv. mål i mm.:
H:2000 B:1000 D:445
Lysningsmål i mm.:
H:1870 B:920 D:425



Varenr. 131V0015-U
MS-1 m. 4 galv. hylder, Paskvillås og forberedt f. Rukolås

Udv. mål i mm.:
H:2000 B:1000 D:445
Lysningsmål i mm.:
H:1870 B:920 D:425

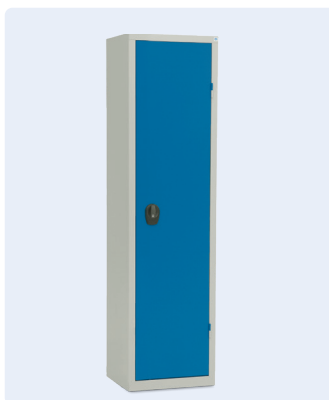

Varenr. 131V0095
MS-1 m. enkeltør og 4 galv. hylder

Udv. mål i mm.:
H:2000 B:475 D:445
Lysningsmål i mm.:
H:1870 B:395 D:425



Varenr. 131V0014
MS-1 m. 4 galv. hylder

Udv. mål i mm.:
H:2000 B:1000 D:600
Lysningsmål i mm.:
H:1870 B:920 D:580



Varenr. 131V0014-63
MS-1 m. 4 galv. hylder, Paskvillås og greb for hængelås

Udv. mål i mm.:
H:2000 B:1000 D:600
Lysningsmål i mm.:
H:1870 B:920 D:580

VARIANTER MS-1

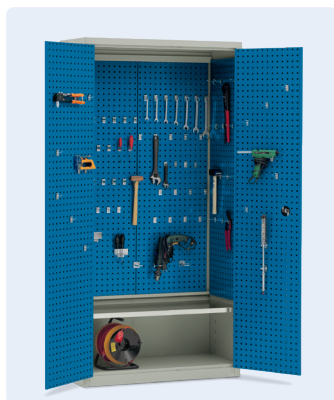

Varenr. 131V0007
MS-1 m. 1 galv. hyld og værktøjstavler på bagvæg, sider og låger
Udv. mål i mm.:
H:2000 B:1000 D:445
Lysningsmål i mm.:
H:1870 B:920 D:425



Varenr. 131V0064
MS-1 m. 4 galv. hylder og værktøjstavler på låger
Udv. mål i mm.:
H:2000 B:1000 D:445
Lysningsmål i mm.:
H:1870 B:920 D:425



Varenr. 131V0072
MS-1 m. 3 galv. hylder og værktøjstavler på bagvæg. Med plastkasser: 4 x 196C0003, 4 x 196C0002 og 8 x 196C0001
Udv. mål i mm.:
H:2000 B:1000 D:445
Lysningsmål i mm.:
H:1870 B:920 D:425



Varenr. 131V0073
MS-1 med 2 gavlv. hylder, værktøjstavler på alle sider og låger. Med plastkasser: 4 x 196C0002 og 8 x 196C0001
Udv. mål i mm.:
H:2000 B:1000 D:445
Lysningsmål i mm.:
H:1870 B:920 D:425



Varenr. 131V0024
MS-1 med 9 galv. hylder og plastkasser: 36 x 196C0003 og 3 x 196C0005
Udv. mål i mm.:
H:2000 B:1000 D:445
Lysningsmål i mm.:
H:1870 B:920 D:425



Varenr. 131V0074
MS-1 m. 7 galv. hylder og plastkasser: 32 x 196C0003
Udv. mål i mm.:
H:2000 B:1000 D:445
Lysningsmål i mm.:
H:1870 B:920 D:425



Varenr. 131V0025
MS-1 m. 9 galv. hylder og plastkasser: 40 x 196C0002
Udv. mål i mm.:
H:2000 B:1000 D:445
Lysningsmål i mm.:
H:1870 B:920 D:425



Varenr. 131V0026
MS-1 m. 9 galv. hylder og plastkasser: 80 x 196C0001
Udv. mål i mm.:
H:2000 B:1000 D:445
Lysningsmål i mm.:
H:1870 B:920 D:425



Varenr. 131V0027
MS-1 m. 9 galv. hylder og plastkasser: 16 x 196C0002 og 24 x 196C0003
Udv. mål i mm.:
H:2000 B:1000 D:445
Lysningsmål i mm.:
H:1870 B:920 D:425



Varenr. 131V000114
MS-1 m. transparente låger forberedt for hylder
Udv. mål i mm.:
H:2000 B:1000 D:445
Lysningsmål i mm.:
H:1870 B:920 D:425

VARIANTER MS-0.5



Varenr. 131V0010
MS-0.5 forberedt for hylder

Udv. mål i mm.:
H:1075 B:1000 D:445
Lysningsmål i mm.:
H:945 B:920 D:425



Varenr. 131V0011
MS-0.5 m. 2 galv. hylder

Udv. mål i mm.:
H:1075 B:1000 D:445
Lysningsmål i mm.:
H:945 B:920 D:425



Varenr. 131V0011-218
MS-0.5 m. 2 galv. hylder og kodelås Eurolock 2800

Udv. mål i mm.:
H:1075 B:1000 D:445
Lysningsmål i mm.:
H:945 B:920 D:425



Varenr. 131V0011-S
MS-0.5 m. 2 galv. hylder og 80 mm. hjul

Udv. mål i mm.:
H:1180 B:1000 D:445
Lysningsmål i mm.:
H:945 B:920 D:425



Varenr. 131V0012
MS-0.5 m. værktøjstavler på bagvæg og sider

Udv. mål i mm.:
H:1075 B:1000 D:445
Lysningsmål i mm.:
H:945 B:920 D:425



Varenr. 131V0013
MS-0.5 m. 2 galv. hylder, Paskvillås og Rukolås type 5207 (5 stift)

Udv. mål i mm.:
H:1075 B:1000 D:445
Lysningsmål i mm.:
H:945 B:920 D:425



Varenr. 131V0013-U
MS-0.5 m. 2 galv. hylder, Paskvillås og forberedt f. Rukolås

Udv. mål i mm.:
H:1075 B:1000 D:445
Lysningsmål i mm.:
H:945 B:920 D:425



Varenr. 131V0028
MS-0.5 m. 3 galv. hylder og plastkasser 9 x 196C0005

Udv. mål i mm.:
H:1075 B:1000 D:445
Lysningsmål i mm.:
H:945 B:920 D:425



Varenr. 131V0029
MS-0.5 m. 3 galv. hylder og plastkasser 3 x 196C0005 og 12 x 196C0003

Udv. mål i mm.:
H:1075 B:1000 D:445
Lysningsmål i mm.:
H:945 B:920 D:425

VARIANTER MSG-3



Varenr. 131V0020

MSG-3 m. 4 galv. hylder og bøjlestang med 2 dobbelt kroge. Venstre side 470 mm. Højre side 530 mm.

Udv. mål i mm.:

H:2000 B:1000 D:500

Lysningsmål i mm.:

H:1870 B:400/455 D:480



Varenr. 131V0021

MSG-3 m. 4 galv. hylder, værktøjstavler på låger, 2 sider og bagvæg. Venstre side 470 mm. Højre side 530 mm.

Udv. mål i mm.:

H:2000 B:1000 D:500

Lysningsmål i mm.:

H:1870 B:400/455 D:480



Varenr. 131V0037

MSG-3 m. bøjlestang og 2 dobbelt kroge

Udv. mål i mm.:

H:2000 B:1000 D:445

Lysningsmål i mm.:

H:1870 B:920 D:425



Varenr. 131V0094

MSG-3 m. skillevæg, 2 galv. hylder og bøjlestang med 2 dobbelt kroge i hver side

Udv. mål i mm.:

H:2000 B:1000 D:500

Lysningsmål i mm.:

H:1870 B:920 D:480

TILBEHØR

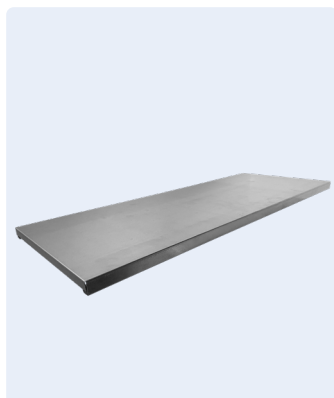

Varenr. 431V0008-100
Galvaniseret hylde for MS-1 og MS-0.5
Bæreevne: 60 kg

Udv. mål i mm.:
H:28 B:996 D:382

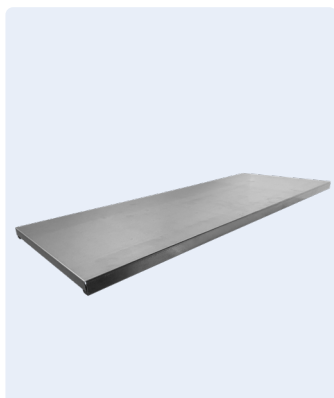

Varenr. 431V0065-100
Galvaniseret hylde for MS-1 og MS-0.5
Forstærket
Bæreevne: 200 kg

Udv. mål i mm.:
H:29 B:996 D:382



Varenr. 431V0064-100
Galvaniseret hylde for MS-1
D:600 mm. Forstærket
Bæreevne: 200 kg

Udv. mål i mm.:
H:30 B:996 D:502 mm

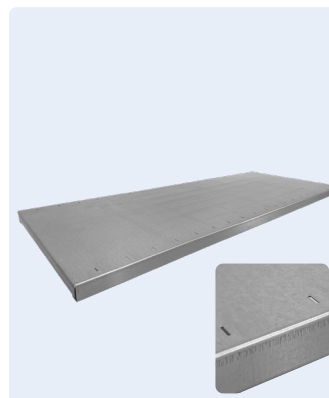

Varenr. 431V0108-100
Galvaniseret hylde for MS-1 og MS-0.5
forberedt for skilleplader

Bæreevne: 60 kg
Udv. mål i mm.:
H:28 B:996 D:382

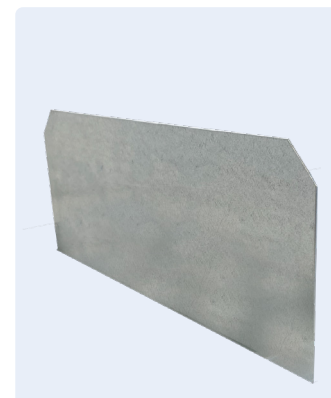

Varenr. 430E0036-100
Galvaniseret skilleplade (lille) for MS-1
og MS-0.5 hylde

Udv. mål i mm.:
H:120 B:355 D:1,3

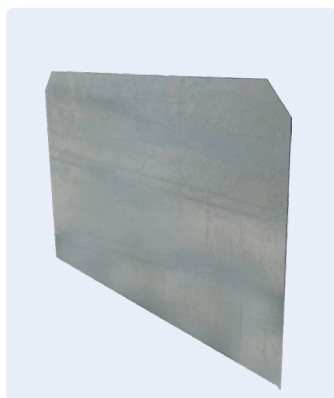

Varenr. 430E0037-100
Galvaniseret skilleplade (stor) for MS-1
og MS-0.5 hylde

Udv. mål i mm.:
H:250 B:355 D:1,3

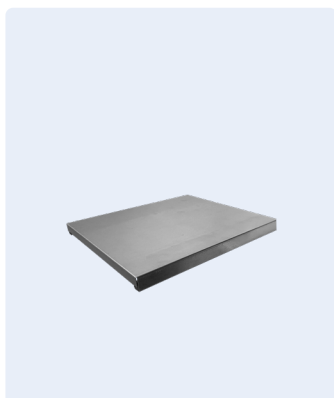

Varenr. 431V0045-100
Galvaniseret hylde for MSG-3 og MS-1
enkeltdør (131V0095)

Bæreevne: 45 kg
Udv. mål i mm.:
H:30 B:470 D:407

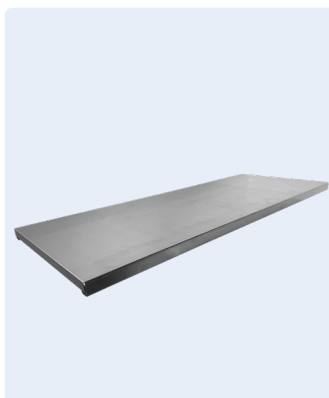

Varenr. 430V0030-100
Galvaniseret hylde for MS-1
D:600 mm

Bæreevne: 60 kg
Udv. mål i mm.:
H:30 B:996 D:537



Varenr. 131T0001
Udtrækshylde m/teleskopudtræk for
MS-1 og MS-0.5

Bæreevne: 35 kg
Udv. mål i mm.:
H:78 B:995 D:385



Varenr. 131T0002
Udtræksskuffe m/teleskopudtræk for
MS-1 og MS-0.5

Bæreevne: 35 kg
Udv. mål i mm.:
H:79 B:995 D:378

TILBEHØR



Varenr. 131T0003

Udtrækshylde m/teleskopudtræk for MS-1 D:600 mm.

Bæreevne: 35 kg

Udv. mål i mm.:

H:78 B:996 D:565



Varenr. 131T0013

Udtræksskuffe m/teleskopudtræk for MS-1 D:600 mm

Bæreevne: 35 kg

Udv. mål i mm.:

H:79 B:995 D:378

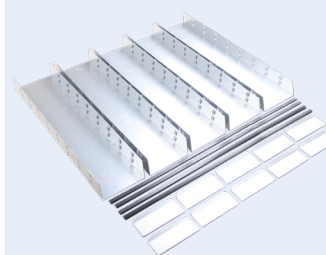

Varenr. 142T0080

Skuffeinddelingsæt i galv. stål til 131T0002

5 indsatsbakker, 10 stikvægge og 4 plastlister

Indsatsbakke B: 167 mm.

Stikvæg B:163 mm



Varenr. 131T0005

Skuffesektion med 6 skuffer for MS D:445 mm.

Udv. mål i mm.:

H:460 B:812 D:365



Varenr. 131T0006

Skuffesektion med 6 skuffer for MS D:600 mm

Udv. mål i mm.:

H:460 B:812 D:465

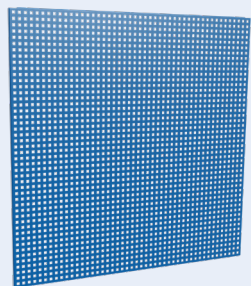

Varenr. 141F0025

Værktøjstavle for MS-1 bagvæg

2 pr. skab.

Med hul 10 x 10 mm

Centerafstand 34 mm

Udv. mål i mm.:

H:1460 B:474 D:16

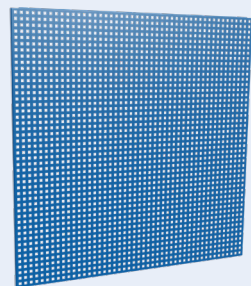

Varenr. 141F0011

Værktøjstavle for MS-1 og MSG-3 højre side.

Med hul 10 x 10 mm

Centerafstand 34 mm

Udv. mål i mm.:

H:1460 B:400 D:17

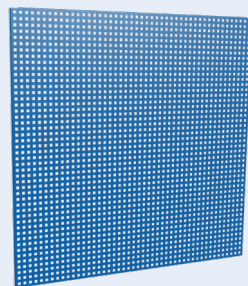

Varenr. 141F0020

Værktøjstavle for MS-0.5 bagvæg

2 pr. skab.

Med hul 10 x 10 mm

Centerafstand 34 mm

Udv. mål i mm.:

H:920 B:474 D:15

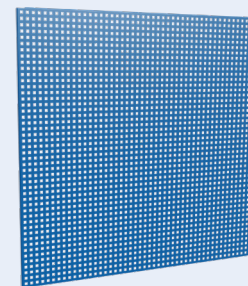

Varenr. 141F0019

Værktøjstavle for MS-1 og MS-0.5 sider

2 pr. skab.

Med hul 10 x 10 mm

Centerafstand 34 mm

Udv. mål i mm.:

H:920 B:400 D:15

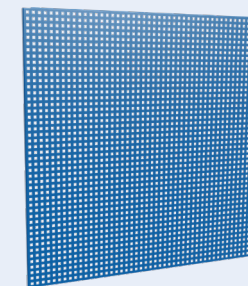

Varenr. 141F0013

Værktøjstavle for MSG-3

midterskillevæg.

Med hul 10 x 10 mm

Centerafstand 34 mm

Udv. mål i mm.:

H:1460 B:400 D:14

TILBEHØR



Varenr. 118D0045-166
Rørsokkel for MS-1, MS-0.5 og MSG
D:445 mm
H:300 mm. monteret
Udv. mål i mm.:
H:380 B:966 D:400



Varenr. 118D0070-167
Rørsokkel for MS-1
D:600 mm
H:300 mm. monteret
Udv. mål i mm.:
H:380 B:966 D:542



Varenr. 131T0014
Beslag med stilleskruer til MS-1, KS-0.5 og MSG D:445 mm

D:445 mm.



Varenr. 196C0001
Plastkasse 9111
8 stk. pr. MS hylde

Udv. mål i mm.:
H:100 B:115 D:400



Varenr. 196C0002
Plastkasse 9113
4 stk. pr. MS hylde

Udv. mål i mm.:
H:100 B:230 D:400

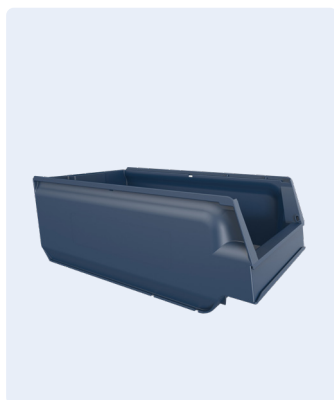

Varenr. 196C0003
Plastkasse 9068
4 stk. pr. MS hylde

Udv. mål i mm.:
H:150 B:230 D:400



Varenr. 196C0004
Plastkasse 9075

Udv. mål i mm.:
H:75 B:105 D:170



Varenr. 196C0005
Plastkasse 7903
3 stk. pr. MS hylde

Udv. mål i mm.:
H:165 B:300 D:400



Varenr. 196C0006
Plastkasse 9074
3 stk. pr. MS hylde

Udv. mål i mm.:
H:130 B:150 D:250



Varenr. 196C0011
Tværskiller for
plastkasse 196C0001 (9111)

Udv. mål i mm.:
H:100 B:115

TILBEHØR

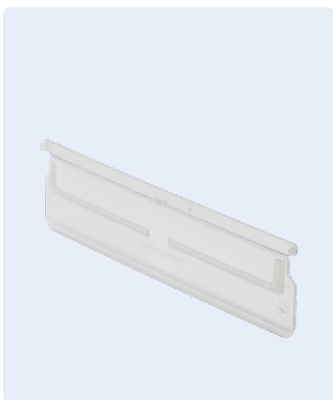

Varenr. 196C0012
Tværskiller for
plastkasse 196C0002 (9113)

Udv. mål i mm.:
H:100 B:230



Varenr. 196C0013
Tværskiller for
plastkasse 196C0003 (9068)

Udv. mål i mm.:
H:137 B:230

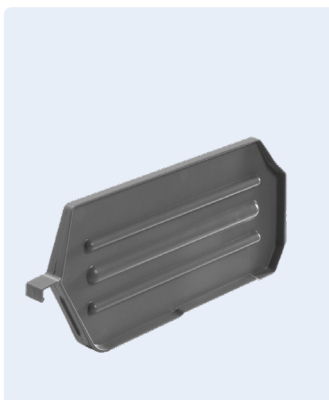

Varenr. 196C0014
Længdeskiller for plastkasse
196C0003 (9068)

Udv. mål i mm.:
H:137 B:400



Varenr. 196A0093
Ophængssortiment til værktøjstavler
med hul 10 x 10 mm
centerafstand 34 mm og 38 mm

I alt 31 ophæng + 5 plastkasser



Varenr. 196A0094
Ophængssortiment til værktøjstavler
med hul 10 x 10 mm
centerafstand 34 mm og 38 mm

I alt 31 ophæng



Varenr. 196A0095
Ophængssortiment til værktøjstavler
med hul 10 x 10 mm
centerafstand 34 mm og 38 mm

I alt 32 ophæng



Varenr. 196A0096
Ophængssortiment til værktøjstavler
med hul 10 x 10 mm., centerafstand 34
mm og 38 mm

I alt 30 ophæng

**Klik her
for at komme til oversigt
over Blika stålkroge på
www.blika.dk**



BlikaWorkshop

Materialeskab

MATERIALESKAB

Blikas materialeskabe opfylder mange behov: Skabene kan med det store tilbehørsprogram, løse mange forskellige opbevaringsopgaver.

En omhyggelig opbevaring af materialer og værktøj reducerer svind og derved minimeres virksomhedens omkostninger.

- MS-1 materialeskabet er 2 m højt og rummeligt med 4 flytbare hylder. Velegnet til opbevaring af f.eks. værktøj, håndmaskiner, arbejdstøj, dokumenter, søm og skruer.
- MSG-3 materialeskabet er særligt fleksibel. Individuel indretning med mulighed for f.eks. hylder og bøjlestang samt indbygning af værktøjstaver.
- MS-0.5 materialeskabet i 1 m højde, dækker de mindre opbevaringsbehov.

Materialeskabene er låsbare og hylderne der hver har en bæreevne på 60 kg. kan flyttes uden brug af værktøj.

Som standard låses Blikas materialeskabe med Paskvillås inkl. 2 nøgler.

STORAGE FOR LIFE



 **Blika A/S**
+45 79 14 21 22
mail@blika.dk
www.blika.dk

 **Blika AB**
+46 225 145 10
mail@blika.se
www.blika.se



blika.



VARIANTER MS-1



Varenr. 131V0009-7016-7016
MS-1 forberedt for hylder

Udv. mål i mm.:
H:2000 B:1000 D:445
Lysningsmål i mm.:
H:1870 B:920 D:425



Varenr. 131V0002-7016-7016
MS-1 m. 1 galv. hylde

Udv. mål i mm.:
H:2000 B:1000 D:445
Lysningsmål i mm.:
H:1870 B:920 D:425



Varenr. 131V0001-7016-7016
MS-1 m. 4 galv. hylder

Udv. mål i mm.:
H:2000 B:1000 D:445
Lysningsmål i mm.:
H:1870 B:920 D:425



Varenr. 131V0001-63-7016-7016
MS-1 m. 4 galv. hylder, Paskvillås og greb for hængelås

Udv. mål i mm.:
H:2000 B:1000 D:445
Lysningsmål i mm.:
H:1870 B:920 D:425



Varenr. 131V0040-7016-7016
MS-1 m. 4 galv. hylder og greb for hængelås

Udv. mål i mm.:
H:2000 B:1000 D:445
Lysningsmål i mm.:
H:1870 B:920 D:425



Varenr. 131V0015-7016-7016
MS-1 m. 4 galv. hylder, Paskvillås og Rukolås type 5207 (5 stift)

Udv. mål i mm.:
H:2000 B:1000 D:445
Lysningsmål i mm.:
H:1870 B:920 D:425



Varenr. 131V0015-U-7016-7016
MS-1 m. 4 galv. hylder, Paskvillås og forberedt f. Rukolås

Udv. mål i mm.:
H:2000 B:1000 D:445
Lysningsmål i mm.:
H:1870 B:920 D:425



Varenr. 131V0095-7016-7016
MS-1 m. enkeltør og 4 galv. hylder

Udv. mål i mm.:
H:2000 B:475 D:445
Lysningsmål i mm.:
H:1870 B:395 D:425



Varenr. 131V0014-7016-7016
MS-1 m. 4 galv. hylder

Udv. mål i mm.:
H:2000 B:1000 D:600
Lysningsmål i mm.:
H:1870 B:920 D:580



Varenr. 131V0014-63-7016-7016
MS-1 m. 4 galv. hylder, Paskvillås og greb for hængelås

Udv. mål i mm.:
H:2000 B:1000 D:600
Lysningsmål i mm.:
H:1870 B:920 D:580

VARIANTER MS-1



Varenr. 131V0007-7016-7016
MS-1 m. 1 galv. hylde og værktøjstavler på bagvæg, sider og låger
Udv. mål i mm.:
H:2000 B:1000 D:445
Lysningsmål i mm.:
H:1870 B:920 D:425



Varenr. 131V0064-7016-7016
MS-1 m. 4 galv. hylder og værktøjstavler på låger
Udv. mål i mm.:
H:2000 B:1000 D:445
Lysningsmål i mm.:
H:1870 B:920 D:425



Varenr. 131V0072-7016-7016
MS-1 m. 3 galv. hylder og værktøjstavler på bagvæg. Med plastkasser:
4x196C0003, 4x196C0002 og 8x196C0001
Udv. mål i mm.:
H:2000 B:1000 D:445
Lysningsmål i mm.:
H:1870 B:920 D:425



Varenr. 131V0073-7016-7016
MS-1 med 2 gavl. hylder, værktøjstavler på alle sider og låger. Med plastkasser:
4 x 196C0002 og 8 x 196C0001
Udv. mål i mm.:
H:2000 B:1000 D:445
Lysningsmål i mm.:
H:1870 B:920 D:425



Varenr. 131V0024-7016-7016
MS-1 med 9 galv. hylder og plastkasser: 36 x 196C0003 og 3 x 196C0005
Udv. mål i mm.:
H:2000 B:1000 D:445
Lysningsmål i mm.:
H:1870 B:920 D:425



Varenr. 131V0074-7016-7016
MS-1 m. 7 galv. hylder og plastkasser: 32 x 196C0003
Udv. mål i mm.:
H:2000 B:1000 D:445
Lysningsmål i mm.:
H:1870 B:920 D:425



Varenr. 131V0025-7016-7016
MS-1 m. 9 galv. hylder og plastkasser: 40 x 196C0002
Udv. mål i mm.:
H:2000 B:1000 D:445
Lysningsmål i mm.:
H:1870 B:920 D:425



Varenr. 131V0026-7016-7016
MS-1 m. 9 galv. hylder og plastkasser: 80 x 196C0001
Udv. mål i mm.:
H:2000 B:1000 D:445
Lysningsmål i mm.:
H:1870 B:920 D:425



Varenr. 131V0027-7016-7016
MS-1 m. 9 galv. hylder og plastkasser: 16 x 196C0002 og 24 x 196C0003
Udv. mål i mm.:
H:2000 B:1000 D:445
Lysningsmål i mm.:
H:1870 B:920 D:425



Varenr. 131V000114-7016-7016
MS-1 m. transparente låger forberedt for hylder
Udv. mål i mm.:
H:2000 B:1000 D:445
Lysningsmål i mm.:
H:1870 B:920 D:425

VARIANTER MS-0.5



Varenr. 131V0010-7016-7016
MS-0.5 forberedt for hylder

Udv. mål i mm.:
H:1075 B:1000 D:445
Lysningsmål i mm.:
H:945 B:920 D:425



Varenr. 131V0011-7016-7016
MS-0.5 m. 2 galv. hylder

Udv. mål i mm.:
H:1075 B:1000 D:445
Lysningsmål i mm.:
H:945 B:920 D:425

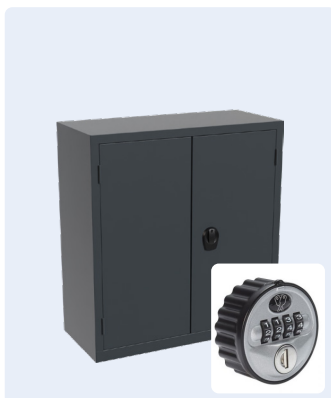

Varenr. 131V0011-218-7016-7016

MS-0.5 m. 2 galv. hylder og kodelås
Eurolock 2800
Udv. mål i mm.:
H:1075 B:1000 D:445
Lysningsmål i mm.:
H:945 B:920 D:425



Varenr. 131V0011-S-7016-7016
MS-0.5 m. 2 galv. hylder og 80 mm. hjul

Udv. mål i mm.:
H:1180 B:1000 D:445
Lysningsmål i mm.:
H:945 B:920 D:425



Varenr. 131V0012-7016-7016
MS-0.5 m. værktøjstavler på bagvæg og sider

Udv. mål i mm.:
H:1075 B:1000 D:445
Lysningsmål i mm.:
H:945 B:920 D:425



Varenr. 131V0013-7016-7016
MS-0.5 m. 2 galv. hylder, Paskvillås og Rukolås type 5207 (5 stift)

Udv. mål i mm.:
H:1075 B:1000 D:445
Lysningsmål i mm.:
H:945 B:920 D:425



Varenr. 131V0013-U-7016-7016
MS-0.5 m. 2 galv. hylder, Paskvillås og forberedt f. Rukolås

Udv. mål i mm.:
H:1075 B:1000 D:445
Lysningsmål i mm.:
H:945 B:920 D:425



Varenr. 131V0028-7016-7016
MS-0.5 m. 3 galv. hylder og plastkasser 9 x 196C0005

Udv. mål i mm.:
H:1075 B:1000 D:445
Lysningsmål i mm.:
H:945 B:920 D:425



Varenr. 131V0029-7016-7016
MS-0.5 m. 3 galv. hylder og plastkasser 3 x 196C0005 og 12 x 196C0003

Udv. mål i mm.:
H:1075 B:1000 D:445
Lysningsmål i mm.:
H:945 B:920 D:425

VARIANTER MSG-3



Varenr. 131V0020-7016-7016
MSG-3 m. 4 galv. hylder og bøjlestang med 2 dobbelt kroge. Venstre side 470 mm. Højre side 530 mm.
Udv. mål i mm.:
H:2000 B:1000 D:500
Lysningsmål i mm.:
H:1870 B:400/455 D:480

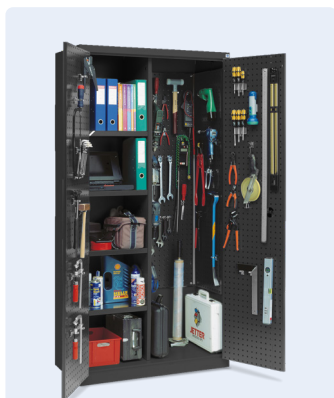

Varenr. 131V0021-7016-7016
MSG-3 m. 4 galv. hylder, værktøjstavler på låger, 2 sider og bagvæg. Venstre side 470 mm. Højre side 530 mm.
Udv. mål i mm.:
H:2000 B:1000 D:500
Lysningsmål i mm.:
H:1870 B:400/455 D:480



Varenr. 131V0037-7016-7016
MSG-3 m. bøjlestang og 2 dobbelt kroge
Udv. mål i mm.:
H:2000 B:1000 D:445
Lysningsmål i mm.:
H:1870 B:920 D:425



Varenr. 131V0094-7016-7016
MSG-3 m. skillevæg, 2 galv. hylder og bøjlestang med 2 dobbelt kroge i hver side
Udv. mål i mm.:
H:2000 B:1000 D:500
Lysningsmål i mm.:
H:1870 B:920 D:480

TILBEHØR

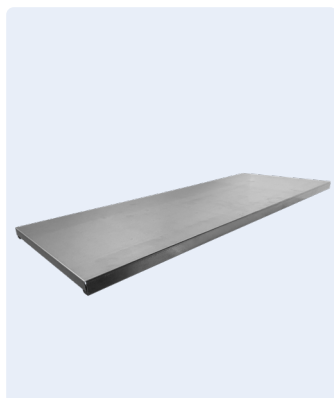

Varenr. 431V0008-100
Galvaniseret hylde for MS-1 og MS-0.5
Bæreevne: 60 kg

Udv. mål i mm.:
H:28 B:996 D:382

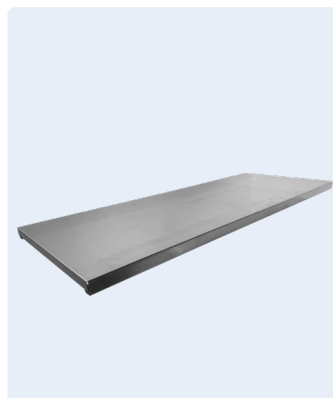

Varenr. 431V0065-100
Galvaniseret hylde for MS-1 og MS-0.5
Forstærket
Bæreevne: 200 kg

Udv. mål i mm.:
H:29 B:996 D:382

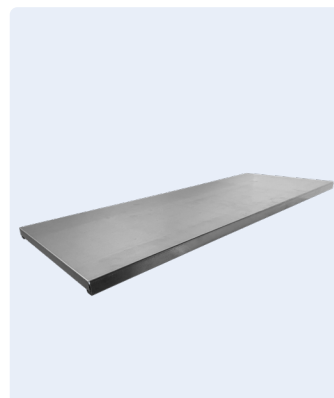

Varenr. 431V0064-100
Galvaniseret hylde for MS-1
D:600 mm. Forstærket
Bæreevne: 200 kg

Udv. mål i mm.:
H:30 B:996 D:502 mm

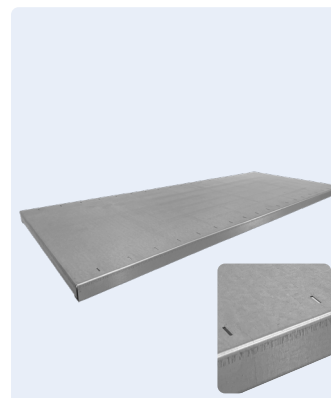

Varenr. 431V0108-100
Galvaniseret hylde for MS-1 og MS-0.5
forberedt for skilleplader

Bæreevne: 60 kg
Udv. mål i mm.:
H:28 B:996 D:382

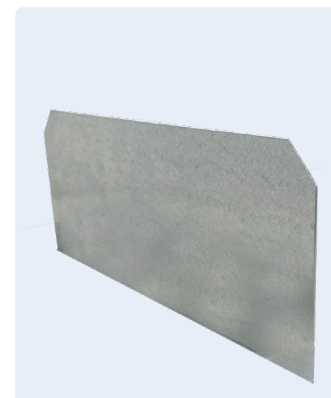

Varenr. 430E0036-100
Galvaniseret skilleplade (lille) for MS-1
og MS-0.5 hylde

Udv. mål i mm.:
H:120 B:355 D:1,3

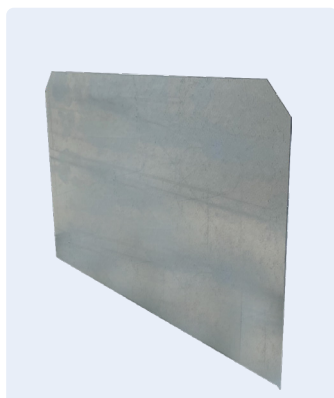

Varenr. 430E0037-100
Galvaniseret skilleplade (stor) for MS-1
og MS-0.5 hylde

Udv. mål i mm.:
H:250 B:355 D:1,3

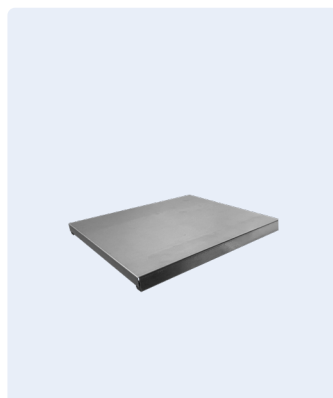

Varenr. 431V0045-100
Galvaniseret hylde for MSG-3 og MS-1
enkelttdør (131V0095)

Bæreevne: 45 kg
Udv. mål i mm.:
H:30 B:470 D:407



Varenr. 430V0030-100
Galvaniseret hylde for MS-1
D:600 mm

Bæreevne: 60 kg
Udv. mål i mm.:
H:30 B:996 D:537



Varenr. 131T0001-7016
Udtrækshylde m/teleskopudtræk for
MS-1 og MS-0.5

Bæreevne: 35 kg
Udv. mål i mm.:
H:78 B:995 D:385

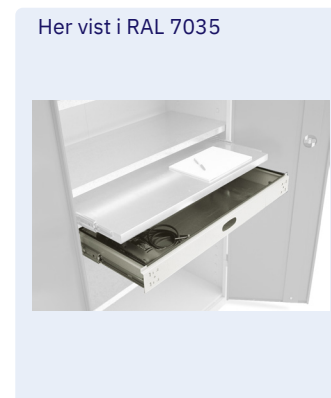

Varenr. 131T0002-7016
Udtræksskuffe m/teleskopudtræk for
MS-1 og MS-0.5

Bæreevne: 35 kg
Udv. mål i mm.:
H:79 B:995 D:378

Her vist i RAL 7035

TILBEHØR



Her vist i RAL 7035



Varenr. 131T0003-7016

Udtrækshylde m/teleskopudtræk for MS-1 D:600 mm.

Bæreevne: 35 kg

Udv. mål i mm.:

H:78 B:996 D:565

Varenr. 131T0013-7016

Udtræksskuffe m/teleskopudtræk for MS-1 D:600 mm

Bæreevne: 35 kg

Udv. mål i mm.:

H:79 B:995 D:378

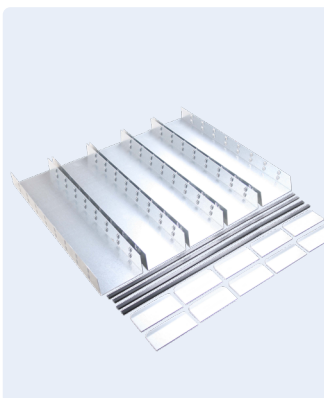

Varenr. 142T0080

Skuffeinddelingssæt i galv. stål til 131T0002

5 indsatsbakker, 10 stikvægge og 4 plastlister

Indsatsbakke B: 167 mm.

Stikvæg B:163 mm

Her vist i RAL 7035



Varenr. 131T0005-7016

Skuffesektion med 6 skuffer for MS D:445 mm.

Udv. mål i mm.:

H:460 B:812 D:365

Her vist i RAL 7035



Varenr. 131T0006-7016

Skuffesektion med 6 skuffer for MS D:600 mm

Udv. mål i mm.:

H:460 B:812 D:465

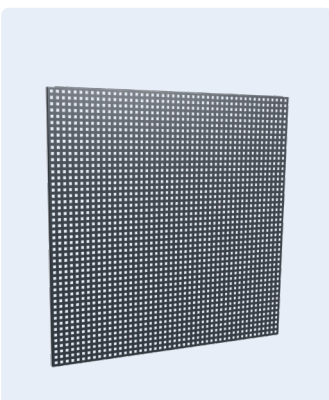

Varenr. 141F0025-7016

Værktøjstavle for MS-1 bagvæg 2 pr. skab.

Med hul 10 x 10 mm

Centerafstand 34 mm

Udv. mål i mm.:

H:1460 B:474 D:16

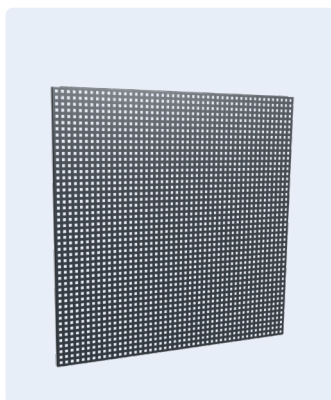

Varenr. 141F0011-7016

Værktøjstavle for MS-1 og MSG-3 højre side.

Med hul 10 x 10 mm

Centerafstand 34 mm

Udv. mål i mm.:

H:1460 B:400 D:17

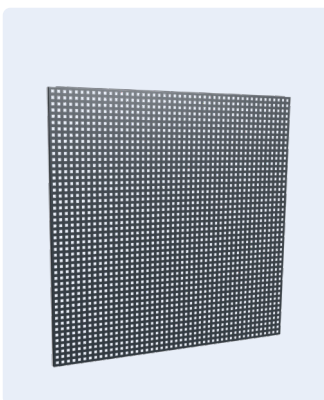

Varenr. 141F0020-7016

Værktøjstavle for MS-0.5 bagvæg 2 pr. skab.

Med hul 10 x 10 mm

Centerafstand 34 mm

Udv. mål i mm.:

H:920 B:474 D:15

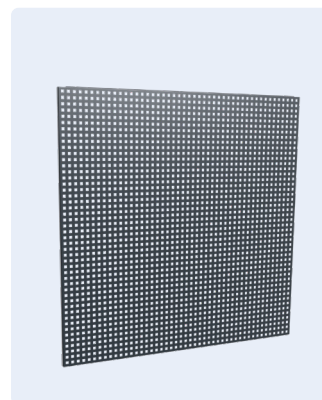

Varenr. 141F0019-7016

Værktøjstavle for MS-1 og MS-0.5 sider 2 pr. skab.

Med hul 10 x 10 mm

Centerafstand 34 mm

Udv. mål i mm.:

H:920 B:400 D:15

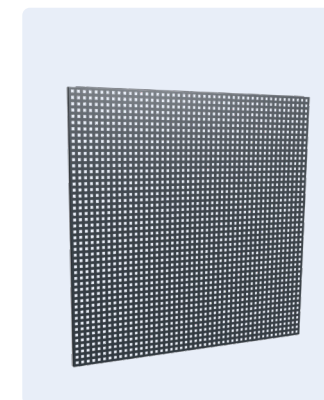

Varenr. 141F0013-7016

Værktøjstavle for MSG-3 midterskillevæg.

Med hul 10 x 10 mm

Centerafstand 34 mm

Udv. mål i mm.:

H:1460 B:400 D:14

TILBEHØR



Varenr. 118D0045-166-7016
Rørsokkel for MS-1, MS-0.5 og MSG
D:445 mm
H:300 mm. monteret
Udv. mål i mm.:
H:380 B:966 D:400



Varenr. 118D0070-167-7016
Rørsokkel for MS-1
D:600 mm
H:300 mm. monteret
Udv. mål i mm.:
H:380 B:966 D:542



Varenr. 131T0014-7016
Beslag med stilleskruer til MS-1, KS-0.5 og MSG D:445 mm

D:445 mm.



Varenr. 196C0001
Plastkasse 9111
8 stk. pr. MS hylde

Udv. mål i mm.:
H:100 B:115 D:400



Varenr. 196C0002
Plastkasse 9113
4 stk. pr. MS hylde

Udv. mål i mm.:
H:100 B:230 D:400

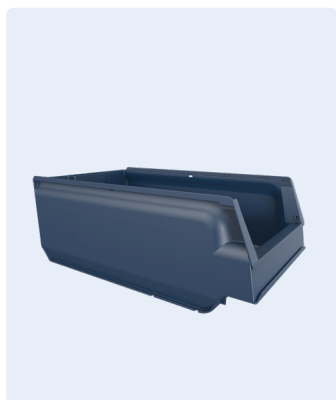

Varenr. 196C0003
Plastkasse 9068
4 stk. pr. MS hylde

Udv. mål i mm.:
H:150 B:230 D:400



Varenr. 196C0004
Plastkasse 9075

Udv. mål i mm.:
H:75 B:105 D:170



Varenr. 196C0005
Plastkasse 7903
3 stk. pr. MS hylde

Udv. mål i mm.:
H:165 B:300 D:400



Varenr. 196C0006
Plastkasse 9074
3 stk. pr. MS hylde

Udv. mål i mm.:
H:130 B:150 D:250



Varenr. 196C0011
Tværskiller for
plastkasse 196C0001 (9111)

Udv. mål i mm.:
H:100 B:115

TILBEHØR

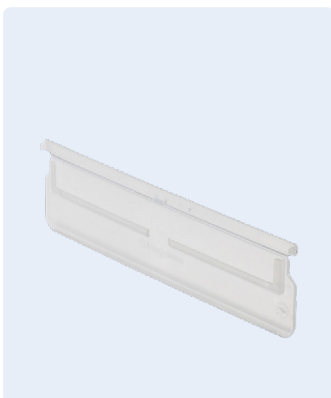

Varenr. 196C0012
Tværskiller for
plastkasse 196C0002 (9113)

Udv. mål i mm.:
H:100 B:230



Varenr. 196C0013
Tværskiller for
plastkasse 196C0003 (9068)

Udv. mål i mm.:
H:137 B:230

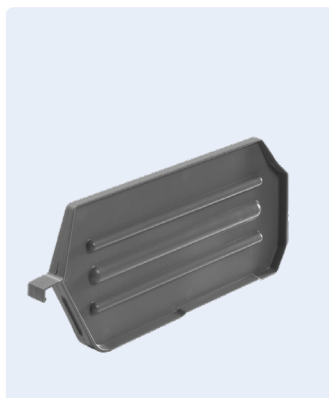

Varenr. 196C0014
Længdeskiller for plastkasse
196C0003 (9068)

Udv. mål i mm.:
H:137 B:400



Varenr. 196A0093
Ophængssortiment til værktøjstavler
med hul 10 x 10 mm
centerafstand 34 mm og 38 mm

I alt 31 ophæng + 5 plastkasser



Varenr. 196A0094
Ophængssortiment til værktøjstavler
med hul 10 x 10 mm
centerafstand 34 mm og 38 mm

I alt 31 ophæng



Varenr. 196A0095
Ophængssortiment til værktøjstavler
med hul 10 x 10 mm
centerafstand 34 mm og 38 mm

I alt 32 ophæng

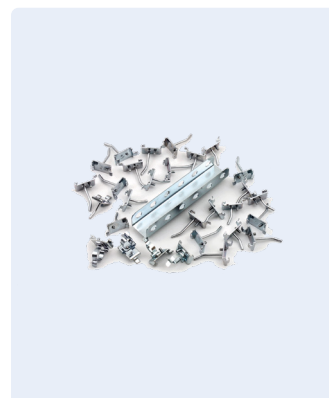

Varenr. 196A0096
Ophængssortiment til værktøjstavler
med hul 10 x 10 mm., centerafstand 34
mm og 38 mm

I alt 30 ophæng

**Klik her
for at komme til oversigt
over Blika stålkroge på
www.blika.dk**